





# INSTALLATIONSHANDBUCH

## R-2AI-6DIDO

### VORBEREITENDE HINWEISE

Das Wort **HINWEIS**, dem das Symbol  vorausgeht, weist auf Bedingungen oder Vorgänge hin, die ein Risiko für die Unversehrtheit des Benutzers darstellen können. Das Wort **ACHTUNG**, dem das Symbol  vorausgeht, weist auf Bedingungen oder Vorgänge hin, die das Instrument oder die angeschlossenen Geräte beschädigen könnten. Der Gewährleistungsanspruch verfällt bei unsachgemäßer Nutzung oder Eingriffen am Modul oder an Geräten, die vom Hersteller geliefert werden und die für den ordnungsgemäßen Betrieb erforderlich sind, sowie bei Nichtbeachtung der im vorliegenden Handbuch enthaltenen Anweisungen.

	<b>HINWEIS:</b> Das Lesen des gesamten Inhalts dieses Handbuchs ist vor dem Ausführen jeglicher Eingriffe obligatorisch. Das Modul darf ausschließlich von Technikern verwendet werden, die im Bereich elektrische Installationen qualifiziert sind. Die spezifischen Unterlagen sind über den auf Seite 1 angegebenen QR-CODE erhältlich.
	Die Reparatur des Moduls oder der Austausch beschädigter Bauteile müssen vom Hersteller vorgenommen werden. Das Produkt reagiert empfindlich auf elektrostatische Entladungen und muss während des Betriebs stets entsprechend geschützt werden.
	Entsorgung von elektrischen und elektronischen Abfällen (anwendbar innerhalb der Europäischen Union sowie in anderen Ländern mit Abfalltrennung). Das auf dem Produkt oder auf der Verpackung vorhandene Symbol weist darauf hin, dass das Produkt einer zugelassenen Sammelstelle für das Recycling von elektrischem und elektronischem Abfall zugeführt werden muss.



DOKUMENTATION



SENECA s.r.l.; Via Austria, 26 – 35127 – PADOVA – ITALY; Tel. +39.049.8705359 - Fax +39.049.8706287

### KONTAKTE

Technischer Support:	<a href="mailto:supporto@seneca.it">supporto@seneca.it</a>	Informationen zum Produkt	<a href="mailto:commerciale@seneca.it">commerciale@seneca.it</a>
----------------------	--	---------------------------	--

Dieses Dokument ist Eigentum der Gesellschaft SENECA srl. Ohne vorherige Genehmigung sind Kopie und Vervielfältigung untersagt.

Der Inhalt der vorliegenden Dokumentation entspricht den beschriebenen Produkten und Technologien.

Die angegebenen Daten können aus technischen bzw. vertrieblichen Gründen geändert oder ergänzt werden.

# LAYOUT DES MODULS

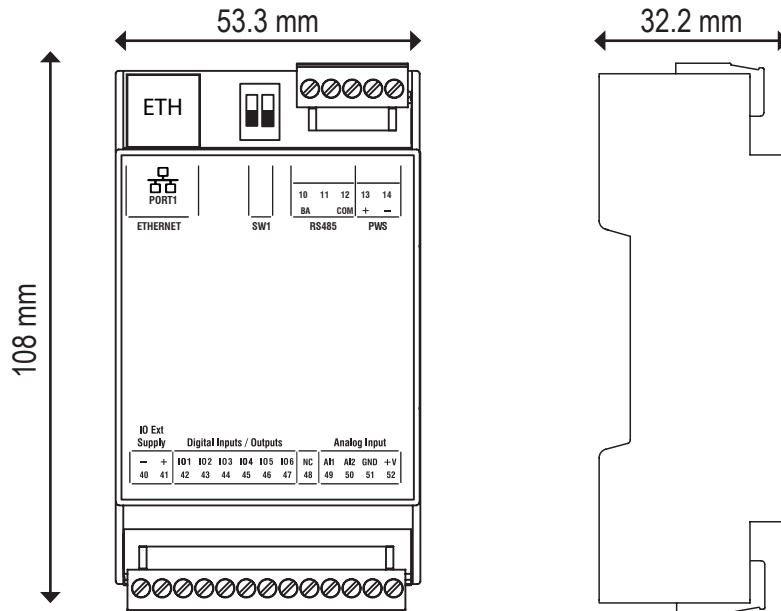

<b>Abmessungen (LxHxT)</b>	53,3 x 90 x 32,2	<b>Gewicht</b>	80 g.	<b>Gehäuse</b>	Material selbstlöschendes PC/ABS UL94-V0
----------------------------	------------------	----------------	-------	----------------	--

## ANZEIGE MIT LED AUF DER FRONT

LED	STATUS	Bedeutung der LEDs
IO1/IO6	An	Digitaleingang/-ausgang aktiv
	Aus	Digitaleingang/-ausgang nicht aktiv
OUT SUP	An	Digitaleingänge/-ausgänge gespeist
	Aus	Digitaleingänge/-ausgänge nicht gespeist
STS (Status nur Version R-2AI-6DIDO)	An	Eingestellte IP-Adresse
	Blinkend	Warten auf IP-Adresse von DHCP
STS (Status nur Version R-2AI-6DIDO-P)	An	Eingestellte IP-Adresse
	Blinkend	Keine IP-Adresse konfiguriert (DEFAULT)
COM (nur Version R-2AI-6DIDO-P)	Aus	Profinet-Kommunikation nicht vorhanden
	Blinkend	Profinet-Kommunikation vorhanden
FAIL	An	Analogeingang außerhalb des Bereichs
RX (nur Version R-2AI-6DIDO)	An	Verkabelungsfehler an Port RS485
	Blinkend	Datenpaketempfang erfolgt auf RS485
TX (nur Version R-2AI-6DIDO)	Blinkend	Datenpaketempfang erfolgt auf RS485
ETH TRF (gelb)	Blinkend	Übertragung Pakete am Ethernet-Port
ETH LNK (grün)	Blinkend	Der Ethernet-Port ist verbunden

# TECHNISCHE SPEZIFIKATIONEN

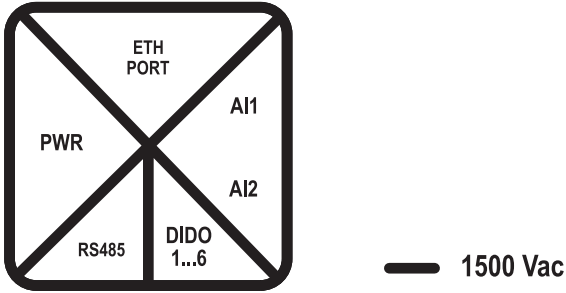
ZERTIFIZIERUNGEN	  
ISOLIERUNG	
STROMVERSORGUNGEN	Spannung: 10 ÷ 40 Vdc; Stromaufnahme: 1,5W
UMGEBUNGSBEDINGUNGEN	Betriebstemperatur: von -25°C bis +65°C Feuchtigkeit: 10% ÷ 90 % nicht kondensierend. Lagertemperatur: von -30°C bis +85°C Schutzgrad: IP20
MONTAGE	DIN-Schiene 35 mm IEC EN 60715
KONFIGURATION	Mit integriertem WEB-Server (nur Version R-2AI-6DIDO)
ANSCHLÜSSE / KOMMUNIKATIONS-PORTS	Klemmleiste Abstand 3,5 mm, max. Kabelquerschnitt 1,5 mm <sup>2</sup> 1 Ethernet (RJ45) 1 Port RS485 an Klemmen
DIGITALEINGÄNGE	Anzahl der Kanäle: 6; Spannung: Schwelle ON: > 11 V; Schwelle OFF:< 4 V; Vmax: 28 V; Impedanz: 9 kΩ Gemäß IEC61131-2 Typ 3 (Als Alternative zu den Ausgängen)
DIGITALAUSGÄNGE	Anzahl der Kanäle: 6, MOSFET, PNP; Spannung/Max. Strom: 0,2 A ; 9 ÷ 28 V (Als Alternative zu den Eingängen)
ANALOGER EINGANG	Anzahl der Kanäle: 2; Typ: Spannung, Strom, Messbereich: Spannung: 0 V ÷ +30 V; Strom: 0 mA ÷ +24 mA
ZÄHLER	Anzahl der Zähler: 6, maximale Frequenz 250 Hz, Sicherung im nichtflüchtigen Speicher.

## EINSTELLUNG DER DIP-SWITCHES

### HINWEIS

Die Einstellungen der DIP-Switches werden ausschließlich während des Hochfahrens gelesen. Bei jeder Änderung einen Neustart durchführen. Zur Benutzung sowie den Einstellungen mit den DIP-SWITCHES siehe das Benutzerhandbuch, das auf der dem Produkt gewidmeten Webseite verfügbar ist.

#### DIP-SWITCH SW1:

#### DEFAULTEINSTELLUNGEN

SW1		
DIP1	OFF	DEFAULTEIN- STELLUNGEN
DIP2	OFF	

Der DIP-SWITCH SW1 befindet sich auf der Front des Gerätes.

# ELEKTRISCHE ANSCHLÜSSE

## ⚠ ACHTUNG

Die oberen Grenzwerte der Stromversorgung dürfen nicht überschritten werden; anderenfalls wird das Modul schwer beschädigt. Das Modul vor dem Anschließen der Eingänge und der Ausgänge ausschalten.

Zur Erfüllung der Anforderungen an die elektromagnetische Immunität:

- abgeschirmte Kabel für die Signale verwenden;
- die Abschirmung an die bevorzugte Erdung des Instruments anschließen;
- halten Sie die abgeschirmten Kabel von den Leistungskabeln entfernt (Transformatoren, Geber, Motoren, usw.).

### STROMVERSORGUNG

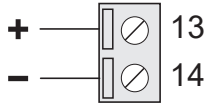

Spannung: 10 ÷ 40 Vdc  
Stromaufnahme: 1,5W

### SERIELLER PORT RS485

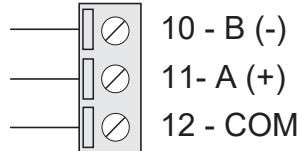

Anschluss am Port RS485.  
Die Polarität ist nicht standardisiert.  
Auf einigen Geräten anderer Hersteller könnte sie umgekehrt sein.

### STROM (mA)

Passiver Sender (2 Leiter),  
mit Stromversorgung von R-2AI-6DIDO.

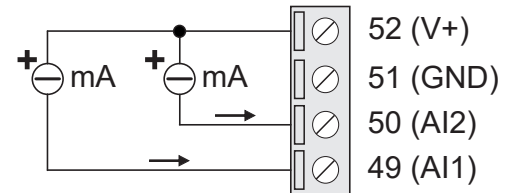

**ACHTUNG:** V+ = 13 V.

## ANALOG EINGÄNGE: Das Gerät verfügt über 2 konfigurierbare Analogeingänge.

### STROM (mA)

Aktiver Sender(SOURCE), passive Eingänge.

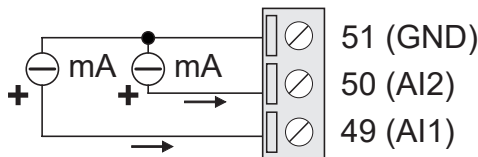

### SPANNUNG (V)

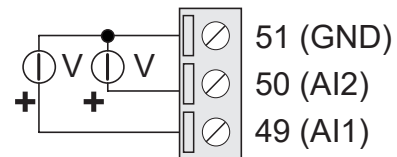

### DIGITALEINGÄNGE (PNP)

Mit externer Stromversorgung

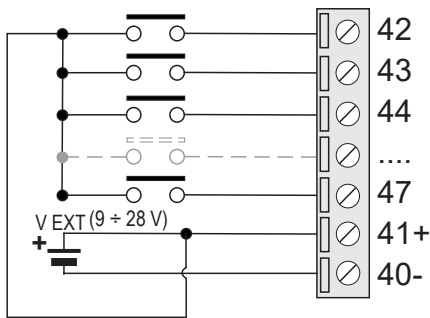

Die Digitaleingänge müssen extern mit Strom versorgt werden, um korrekt zu funktionieren.

### DIGITALAUSGÄNGE (PNP)

Mit externer Stromversorgung

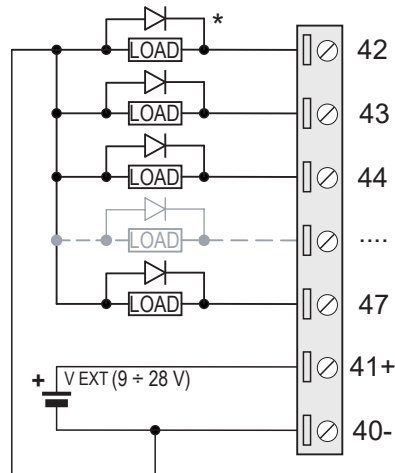

Die digitalen I/Os müssen extern mit Strom versorgt werden, um korrekt zu funktionieren (V EXT). Es kann dieselbe Stromquelle verwendet werden, die auch für das Gerät R-2AI-6DIDO verwendet wird.

## ⚠ ACHTUNG

\* Es ist Pflicht, eine SCHUTZDIODE für Spulen / Relais für induktive Lasten zu verwenden, sonst könnte eine Störung am Gerät auftreten und zum Verfall der Garantie des Herstellers führen. Die DIODE wird normalerweise als Zubehör von den Herstellern von Spulen, Relais usw. mitgeliefert.

## ⚠ HINWEIS

Das Produkt ist nicht für den Anschluss an einen Leiter mit gefährlicher Spannung geeignet.  
Die max. zulässige Spannung beträgt 50 Vac / 75 Vdc gegen Erde.

## ZUSAMMENFASSUNG DER EIGENSCHAFTEN

ANALOG EINGÄNGE					
	Bereich	Effektive Auflösung (bei 400 ms)	Impedanz	Präzision	Thermische Abweichung
Spannung (V)	0 ÷ +30 Vdc	1 mV	> 200 kΩ	0,1% F.S.	50 ppm
Strom (mA)	0 ÷ +24 mA	1µA	< 60 Ω	0,1% F.S.	50 ppm