





INSTALLATIONSHANDBUCH

Serie Z-KEY



VORBEREITENDE HINWEISE

Das Wort **HINWEIS**, dem das Symbol  vorausgeht, weist auf Bedingungen oder Aktionen hin, die ein Risiko für die Unversehrtheit des Benutzers darstellen können. Das Wort **ACHTUNG**, dem das Symbol  vorausgeht, weist auf Bedingungen oder Aktionen hin, die das Instrument oder angeschlossene Gerät beschädigen könnte. Der Gewährleistungsanspruch verfällt bei unsachgemäßer Nutzung oder Eingriffen am Modul oder an Geräten, die vom Hersteller geliefert werden und die für den ordnungsgemäßen Betrieb erforderlich sind, sowie bei Nichtbeachtung der im vorliegenden Handbuch enthaltenen Anweisungen.

	HINWEIS: Bitte lesen Sie vor sämtlichen Eingriffen den gesamten Inhalt des vorliegenden Handbuchs. Das Modul darf ausschließlich von Technikern verwendet werden, die im Bereich elektrische Installationen qualifiziert sind. Die spezifische Dokumentation ist verfügbar auf der über den QR-CODE auf Seite 1.
	Die Reparatur des Moduls oder die Ersetzung von beschädigten Komponenten müssen vom Hersteller vorgenommen werden. Das Produkt muss in angemessener Weise gegen elektrostatische Entladungen geschützt werden.
	Entsorgung von elektrischen und elektronischen Abfällen (anwendbar innerhalb der Europäischen Union sowie in anderen Ländern mit Abfalltrennung). Das auf dem Produkt oder auf der Verpackung vorhandene Symbol weist darauf hin, dass das Produkt einer Sammelstelle für das Recycling von elektrischem und elektronischem Abfall zugeführt werden muss.



DOKUMENTATION
Z-KEY



SENECA s.r.l.; Via Austria, 26 – 35127 – PADOVA – ITALY; Tel. +39.049.8705359 - Fax +39.049.8706287

KONTAKTE

Technischer Support:	support@seneca.it	Informationen zum Produkt	sales@seneca.it
----------------------	--	---------------------------	--

Dieses Dokument ist Eigentum der Gesellschaft SENECA srl. Ohne vorausgehende Genehmigung sind die Wiedergabe und die Vervielfältigung untersagt. Der Inhalt der vorliegenden Dokumentation entspricht den beschriebenen Produkten und Technologien. Die angegebenen Daten können aus technischen bzw. handelstechnischen Gründen abgeändert oder ergänzt werden.

REFERENZPRODUKTE

Z-KEY-0 ModBUS-Version

Z-KEY-P mit Profinet-Protokoll

Z-KEY-I mit Protokoll IEC 61850

Z-KEY-U mit OPC-UA-Protokoll

Z-KEY-E mit Ethernet/IP-Protokoll

Z-KEY-C ModBUS to Cloud

LAYOUT DES MODULS

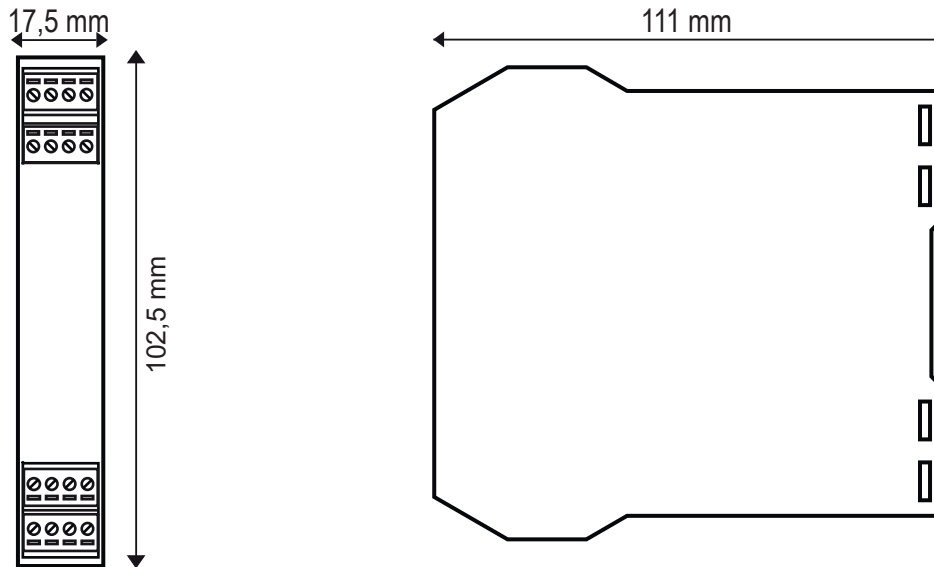





Dimensioni: 17,5 x 102,5 x 111 mm, **Peso:** 100 g; **Contenitore:** PA6, colore nero

ANZEIGE MIT LED AUF DER FRONT

LED	STATUS	Bedeutung der LEDs
PWR	Ununterbrochen an	Der Betrieb der LED variiert je nach verwendetem Protokoll. Bitte lesen Sie das Benutzerhandbuch für den korrekten Betrieb.
COM	Blinkend	
TX1	Blinkend	Datenübertragung an Port #1 RS485
RX1	Blinkend	Datenempfang an Port #1 RS485
TX2	Blinkend	Datenübertragung an Port #2 RS485/RS232
RX2	Blinkend	Datenempfang an Port #2 RS485/RS232
ETH ACT grün	Blinkend	Übertragung Paket an Ethernet-Port
ETH LNK gelb	Ununterbrochen an	Ethernet-Verbindung vorhanden

TECHNISCHE SPEZIFIKATIONEN

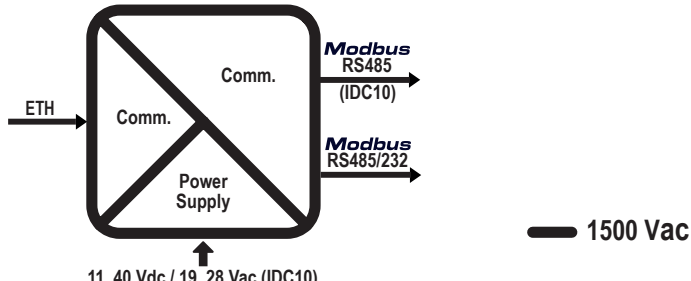
ZERTIFIZIERUN- GEN	   
ISOLIERUNG	

UMGEBUNGSBEDINGUNGEN	Temperatur: -25 °C – + 65 °C; Feuchtigkeit: 30 % – 90 % nicht kondensierend. Höhe: bis zu 2,000 m über dem Meeresspiegel; Lagerungstemperatur: -30 °C – + 85 °C Schutzgrad: IP20 (Nicht von UL bewertet)
MONTAGE	DIN-Schiene 35 mm IEC EN60715 in vertikaler Position.
STROMVERSORGUNGEN	Spannung: 11 – 40 Vdc; 19 – 28 Vac 50 – 60 Hz; Stromaufnahme: Max: 1,5 W
ANSCHLÜSSE	Abnehmbare Dreiwegeschraubklemmen, Durchlass 5 mm Hintere Steckverbindung IDC10 für Schiene nach DIN 46277 Frontale Steckverbindung RJ45
KOMMUNIKATIONS PORTS	RS232 oder RS485 umschaltbar auf abnehmbarer Klemme 10-11-12 (serielle Schnittstelle 2) Max. Baudrate 115k, max. Länge des Kabels RS232 < 3m.
	hintere Steckverbindung RS485 IDC10: Max. Baudrate 115 k. (serielle Schnittstelle 1)
	Steckverbindung Ethernet RJ45 auf der Front: 100 Mbit/s, max. Entfernung 100 m
KONFIGURATION	Konfiguration und Aktualisierung der FW über Webserver; Über DIP-SWITCH Über Konfigurationssoftware EASY SETUP 2

⚠ ACHTUNG

Das Gerät darf nur von einem Netzteil mit einem energiebegrenzten Stromkreis von max. 40Vdc / 28Vac Max Ausgang gemäß CAN/CSA-C22.2 No. 61010-1-12 / UL Std. No. 61010-1 (3rd Edition) Kapitel 6.3.1/6.3.2 und 9.4 oder Klasse 2 gemäß CSA 223/UL 1310 versorgt werden.

WERKSEINSTELLUNG

Die Default-IP-Adresse des Moduls ist statisch: **192.168.90.101**

HINWEIS: Die Profinet-Protokollversion verfügt nicht über eine statische IP-Adresse.

EINSTELLUNG DER DIP-SWITCHES

⚠ ADVERTENCIA

La configuración de los conmutadores DIP se lee solo en fase de boot. Para cada variación hay que reiniciar.

DIP-SWITCH SW1: Über den DIP-SWITCH SW1 kann die IP-Konfiguration des Geräts eingegeben werden:

BESCHREIBUNG	DIP 1	DIP 2
Um die Konfiguration über den Flash-Speicher durchzuführen, müssen beide Wählschalter des DIP SW1 auf OFF gestellt sein		
Um das Gerät wieder auf werkseitige Einstellungen zurückzusetzen, müssen beide DIP SW1 auf ON gestellt sein		
Um die IP-Adresse des Gerät auf den Standardwert der Ethernet-Produkte von SENECA zu bringen: 192.168. 90.101 (Versionen -P, -I, -U)		
So deaktivieren Sie den WEB-SERVER (Versionen -0, -E, -C)		
Reserviert		

LEGENDE		
1	ON	
0	OFF	

EINSTELLUNG RS232/RS485: Konfigurierung RS232 oder RS485 an den Klemmen 10 - 11 - 12 (serieller Port 2)

SW2			
1	ON		AKTIVIERUNG RS232
0	OFF		AKTIVIERUNG RS485

MODALITÄT WEBSERVER UND PROFINET

Bei Geräten mit Profinet-, OPC-UA- und IEC61850-Protokollen ist es für den Zugriff auf den internen Webserver erforderlich, das Gerät mit Hilfe der Software Easy Setup2 oder Seneca Device Discovery in den Webserver-Modus zu schalten. Es ist auch möglich, den Betriebsmodus durch Drücken der seitlichen Taste PS1 zu ändern, wie im Benutzerhandbuch beschrieben.

WEBSERVER

Für den Zugang zum Web Server Custom auf SD Card mit der Default-IP-Adresse **192.168.90.101**:

Default-User: **admin**, Default-Passwort: **admin**, **http://192.168.90.101**

Anm.: Für die Version Z-KEY-P ist es erforderlich, zuerst den Modus Webserver zu aktivieren

⚠ ACHTUNG

IN DEMSELBEN ETHERNET-NETZWERK KEINE GERÄTE MIT DERSELBEN IP-ADRESSE VERWENDEN

INSTALLATIONSBESTIMMUNGEN

Das Modul wurde für die Montage auf einer Schiene DIN 46277 in vertikaler Position konzipiert. Für den reibungslosen Betrieb sowie eine optimale Lebensdauer muss eine angemessene Belüftung gewährleistet werden. Stellen Sie dabei sicher, dass die Lüftungsschlitze nicht durch Kabelkanäle oder sonstige Gegenstände verschlossen werden. Vermeiden Sie die Montage der Module über Geräten, die Wärme erzeugen. Die Montage im unteren Teil der Schalttafel wird empfohlen.

⚠ ACHTUNG

Diese Geräte sind in offener Bauweise ausgeführt und für den Einbau in ein Endgehäuse / Schaltschrank vorgesehen, das mechanischen Schutz und Schutz gegen Brandausbreitung bietet.

ELEKTRISCHE ANSCHLÜSSE

⚠ ACHTUNG

Ausgänge anschließen. Um die Voraussetzungen der elektromagnetischen Störfestigkeit zu erfüllen:

- verwenden Sie abgeschirmte Kabel für die Signale;
- schließen Sie die Abschirmung an die bevorzugte Erdung des Instrumentes an;
- halten Sie die abgeschirmten Kabel von den Leistungskabeln entfernt (Transformatoren, Geber, Motoren, usw.).

STROMVERSORGUNG

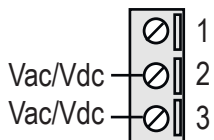

SERIELLER PORT 2: RS485 SW2 = OFF

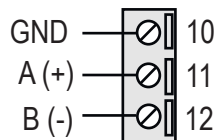

SERIELLER PORT 2: RS232 SW2 = ON

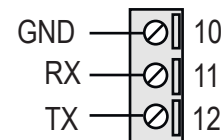

⚠ ACHTUNG

Verwenden Sie nur Kupfer- oder kupferkaschierte Aluminium- oder AL-CU- oder CU-AL-Leiter

IDC10-STECKER

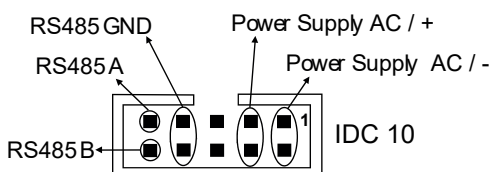

In der Abbildung wird die Bedeutung der verschiedenen Kontaktstifte der Steckverbindung IDC10 angegeben, falls die Signale direkt darüber abgegriffen werden sollen.