

MANUALE INSTALLAZIONE



Serie Z-KEY



AVVERTENZE PRELIMINARI

La parola **AVVERTENZA** preceduta dal simbolo  indica condizioni o azioni che mettono a rischio l'incolumità dell'utente. La parola **ATTENZIONE** preceduta dal simbolo  indica condizioni o azioni che potrebbero danneggiare lo strumento o le apparecchiature collegate.

La garanzia decade di diritto nel caso di uso improprio o manomissione del modulo o dei dispositivi forniti dal costruttore, necessari per il suo corretto funzionamento e se non sono state seguite le istruzioni contenute nel presente manuale.

	AVVERTENZA: Prima di eseguire qualsiasi operazione è obbligatorio leggere tutto il contenuto del presente manuale. Il modulo deve essere utilizzato esclusivamente da tecnici qualificati nel settore delle installazioni elettriche. La documentazione specifica è disponibile tramite il QR-CODE illustrato a pagina 1.
	La riparazione del modulo o la sostituzione di componenti danneggiati deve essere effettuata dal costruttore. Il prodotto è sensibile alle scariche elettrostatiche, prendere le opportune contromisure durante qualsiasi operazione.
	Smaltimento dei rifiuti elettrici ed elettronici (applicabile nell'Unione Europea e negli altri paesi con raccolta differenziata). Il simbolo presente sul prodotto o sulla confezione indica che il prodotto dovrà essere consegnato al centro di raccolta autorizzato per il riciclo dei rifiuti elettrici ed elettronici.



DOCUMENTAZIONE
Z-KEY



SENECA s.r.l.; Via Austria, 26 – 35127 – PADOVA – ITALY; Tel. +39.049.8705359 - Fax +39.049.8706287

CONTATTI

Supporto tecnico	supporto@seneca.it	Informazioni sul prodotto	commerciale@seneca.it
------------------	--------------------	---------------------------	-----------------------

Questo documento è di proprietà SENECA srl. La duplicazione e la riproduzione sono vietate, se non autorizzate. Il contenuto della presente documentazione corrisponde ai prodotti e alle tecnologie descritte. I dati riportati potranno essere modificati o integrati per esigenze tecniche e/o commerciali.

PRODOTTI DI RIFERIMENTO

Z-KEY-0 versione ModBUS

Z-KEY-P con protocollo Profinet

Z-KEY-I con protocollo IEC 61850

Z-KEY-U con protocollo OPC-UA

Z-KEY-E con protocollo Ethernet/IP

Z-KEY-C ModBUS to Cloud

LAYOUT DEL MODULO

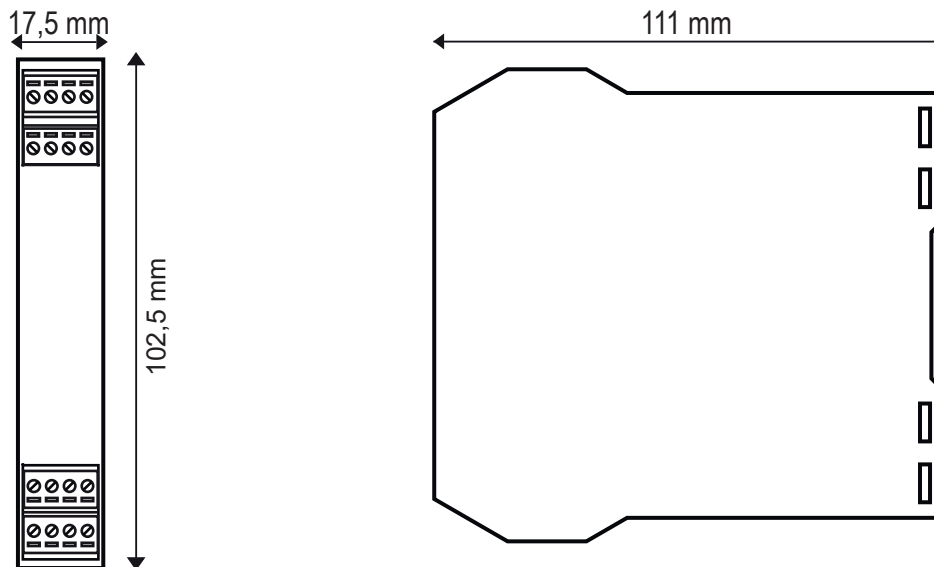





Dimensioni: 17,5 x 102,5 x 111 mm, **Peso:** 100 g; **Contenitore:** PA6, colore nero

SEGNALAZIONE TRAMITE LED SUL FRONTALE

LED	STATO	Significato dei LED
PWR	Acceso fisso	Il funzionamento del LED varia a seconda del protocollo utilizzato. Far riferimento al manuale utente per il corretto funzionamento.
COM	Lampeggiante	
TX1	Lampeggiante	Trasmissione dati su porta #1 RS485
RX1	Lampeggiante	Ricezione dati su porta #1 RS485
TX2	Lampeggiante	Trasmissione dati su porta #2 RS485/RS232
RX2	Lampeggiante	Ricezione dati su porta #2 RS485/RS232
ETH ACT Verde	Lampeggiante	Trasmissione pacchetto su porta Ethernet
ETH LNK Giallo	Acceso fisso	Connessione Ethernet presente

SPECIFICHE TECNICHE

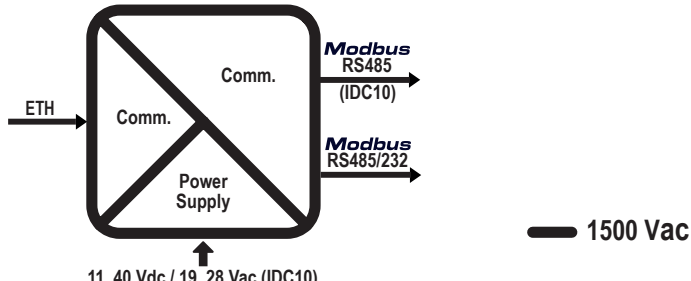
CERTIFICAZIONI	   
ISOLAMENTO	 <p>11..40 Vdc / 19..28 Vac (IDC10)</p> <p>— 1500 Vac</p>

CONDIZIONI AMBIENTALI	Temperatura: -25 °C – + 65 °C; Umidità: 30% – 90% non condensante. Altitudine: Fino a 2000 m s.l.m. Temperatura di stoccaggio: -30 °C – + 85 °C; Grado di protezione: IP20 (Non valutato da UL)
MONTAGGIO	Guida DIN 35mm IEC EN60715 in posizione verticale.
ALIMENTAZIONI	Tensione: 11 – 40 Vdc; 19 – 28 Vac 50 – 60 Hz; Assorbimento: Max. 1,5 W
CONNESSIONI	Morsetti a vite estraibili a 3 vie, passo 5 mm Connettore posteriore IDC10 per barra DIN 46277 Connettore frontale RJ45
PORTE DI COMUNICAZIONE	RS232 o RS485 commutabile su morsetto 10 - 11 - 12 (porta seriale 2) Baud rate massimo 115 k, massima lunghezza cavo RS232 < 3m.
	RS485 connettore IDC10 posteriore: Baud rate massimo 115 k. (porta seriale 1)
	Ethernet connettore RJ45 frontale: 100 Mbit/s, distanza massima 100 m
CONFIGURAZIONE	Configurazione e aggiornamento FW via webserver; Tramite DIP-SWITCH Tramite software di configurazione EASY SETUP 2

ATTENZIONE

Il dispositivo può essere alimentato solo da un alimentatore con un circuito elettrico ad energia limitata
Max. 40Vdc / 28Vac in uscita secondo CAN/CSA-C22.2 No. 61010-1-12 / UL Std.
No. 61010-1 (3rd Edition) capitolo 6.3.1/6.3.2 e 9.4 o classe 2 secondo CSA 223/UL 1310.

INDIRIZZO IP DI FABBRICA











L'indirizzo IP di default del modulo è statico: **192.168.90.101**



NOTA: La versione con protocollo Profinet non ha un indirizzo IP statico.

IMPOSTAZIONE DEI DIP-SWITCH



AVVERTENZA

Le impostazioni dei DIP-switch vengono lette esclusivamente in fase di boot. Ad ogni variazione effettuare un riavvio.
DIP-SWITCH SW1: Tramite DIP-SWITCH-SW1 è possibile impostare la configurazione IP del dispositivo:

DESCRIZIONE	DIP 1	DIP 2
Per ottenere la configurazione dalla memoria Flash entrambi i selettori del DIP SW1 devono essere impostati in OFF		
Per resettare il dispositivo ad impostazioni di fabbrica entrambi i DIP SW1 devono essere impostati in ON		
Per forzare l'indirizzo IP del dispositivo sul valore standard dei prodotti ethernet SENECA:192.168.90.101 (versioni -P, -I, -U)		
Per disabilitare il WEB-SERVER (versioni -0, -E, -C)		
Riservato		

LEGENDA		
1	ON	
0	OFF	

IMPOSTAZIONE RS232/RS485: configurazione RS232 o RS485 sui morsetti 10 -11 -12 (porta seriale 2)

SW2			
1	ON		ATTIVAZIONE RS232
0	OFF		ATTIVAZIONE RS485

MODALITÀ WEBSERVER, PROFINET, OPC-UA E IEC 61850

Nei dispositivi con protocollo Profinet, OPC-UA e IEC61850 per accedere al webserver interno è necessario portare il dispositivo nella modalità Webserver tramite i software Easy Setup2 o Seneca Device Discovery, è anche possibile cambiare la modalità di funzionamento tramite la pressione del pulsante laterale PS1 seguendo la procedura riportata sul manuale utente.

WEB SERVER

Per accedere al Web Server di manutenzione con l'indirizzo IP di fabbrica **192.168.90.101**:

Default user: **admin**, Default password: **admin**, **http://192.168.90.101**

N.B.: Per la versione Z-KEY-P è necessario prima attivare la modalità webserver

⚠ ATTENZIONE

NON UTILIZZARE NELLA STESSA RETE ETHERNET DISPOSITIVI CON LO STESSO INDIRIZZO IP

NORME DI INSTALLAZIONE

Il modulo è progettato per essere montato su guida DIN 46277, in posizione verticale. Per un funzionamento ed una durata ottimali, assicurare un'adeguata ventilazione, evitando di posizionare canaline o altri oggetti che occludano le feritoie di ventilazione. Evitare il montaggio dei moduli sopra ad apparecchiature che generano calore. Si consiglia il montaggio nella parte bassa del quadro elettrico.

⚠ ATTENZIONE

Si tratta di dispositivi di tipo aperto e destinati all'installazione in un involucro / pannello finale che offre protezione meccanica e protezione contro la diffusione del fuoco.

COLLEGAMENTI ELETTRICI

⚠ ATTENZIONE

Per soddisfare i requisiti di immunità elettromagnetica:

- utilizzare cavi schermati per i segnali;
- collegare lo schermo ad una terra preferenziale per la strumentazione;
- distanziare i cavi schermati da altri cavi utilizzati per installazioni di potenza (trasformatori, inverter, motori, etc...)

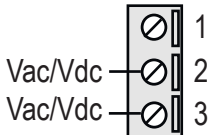
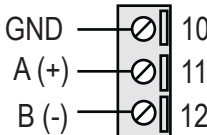
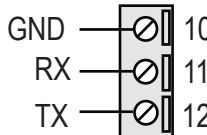
ALIMENTAZIONE	PORTA SERIALE RS485 SW2 = OFF	PORTA SERIALE RS232 SW2 = ON
		

⚠ ATTENZIONE

Utilizzare solo conduttori in rame o alluminio rivestito in rame o AL-CU o CU-AL

CONNETTORE IDC10

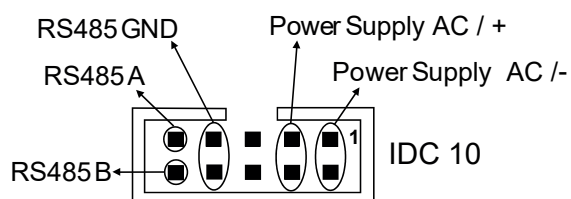

In figura si riporta il significato dei vari pin del connettore IDC10 nel caso in cui si desideri fornire i segnali direttamente tramite esso.