





MyALARM3 Cloud W-AIR

VORBEREITENDE HINWEISE

Das Wort **HINWEIS**, dem das Symbol  vorausgeht, weist auf Bedingungen oder Vorgänge hin, die ein Risiko für die Unversehrtheit des Benutzers darstellen können. Das Wort **ACHTUNG**, dem das Symbol  vorausgeht, weist auf Bedingungen oder Vorgänge hin, die das Instrument oder die angeschlossenen Geräte beschädigen könnten. Der Gewährleistungsanspruch verfällt bei unsachgemäßer Nutzung oder Eingriffen am Modul oder an Geräten, die vom Hersteller geliefert werden und die für den ordnungsgemäßen Betrieb erforderlich sind, sowie bei Nichtbeachtung der im vorliegenden Handbuch enthaltenen Anweisungen.

	HINWEIS: Das Lesen des gesamten Inhalts dieses Handbuchs ist vor dem Ausführen jeglicher Eingriffe obligatorisch. Das Modul darf ausschließlich von Technikern verwendet werden, die im Bereich elektrische Installationen qualifiziert sind. Die spezifischen Unterlagen sind über den auf Seite 1 angegebenen QR-CODE erhältlich.
	Die Reparatur des Moduls oder der Austausch beschädigter Bauteile müssen vom Hersteller vorgenommen werden. Das Produkt reagiert empfindlich auf elektrostatische Entladungen und muss während des Betriebs stets entsprechend geschützt werden.
	Entsorgung von elektrischen und elektronischen Abfällen (anwendbar innerhalb der Europäischen Union sowie in anderen Ländern mit Abfalltrennung). Das auf dem Produkt oder auf der Verpackung vorhandene Symbol weist darauf hin, dass das Produkt einer zugelassenen Sammelstelle für das Recycling von elektrischem und elektronischem Abfall zugeführt werden muss.



DOKUMENTATION



APP



SENECA s.r.l.; Via Austria, 26 – 35127 – PADOVA – ITALY; Tel. +39.049.8705359 - Fax +39.049.8706287

KONTAKTE

Technischer Support:	support@seneca.it	Informationen zum Produkt	sales@seneca.it
----------------------	--	---------------------------	--

Dieses Dokument ist Eigentum der Gesellschaft SENECA srl. Ohne vorherige Genehmigung sind Kopie und Vervielfältigung untersagt.

Der Inhalt der vorliegenden Dokumentation entspricht den beschriebenen Produkten und Technologien.

Die angegebenen Daten können aus technischen bzw. vertrieblichen Gründen geändert oder ergänzt werden.

LAYOUT DES MODULS

ABMESSUNGEN DES GEHÄUSES

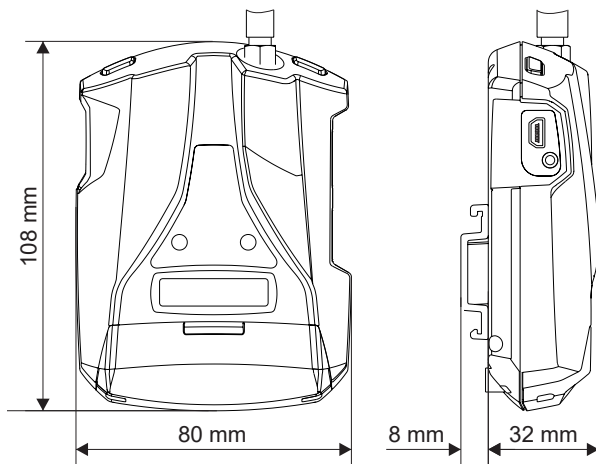

SYMBOLE AUF DEM GEHÄUSE

	Einschalttaste ON/OFF
	Taste zum Wechseln der Seite des Displays
	Slot für MicroSD-Karte
	Steckverbindung für Micro-USB

Gewicht	150 g	Gehäuse	Material Polykarbonat / ABS
----------------	-------	----------------	-----------------------------

ANZEIGE MIT LED AUF DER FRONT

LED	STATUS	BEDEUTUNG DER LEDS
NET (GELB)	Aus	WiFi aus
	schnell kontinuierlich blinkend	Verbindungsfehler mit dem WiFi-Netz (*)
	langsam kontinuierlich blinkend	Modalität Access Point eingestellt
	Blinken	Daten senden
PWR (GRÜN)	An	Verbunden mit dem WiFi-Router in Modalität Station
	Aus	MyAlarm3 W-Air Cloud aus
	Blinkend	Batteriebetrieb
	An	MyAlarm3 W-Air Cloud an und gespeist

(*) Mögliche Verbindungsfehler mit dem WiFi-Netz:

- Eingabe eines falschen Passwords
- Eingabe einer falschen SSID
- Zu große Entfernung zwischen dem Steuergerät MyAlarm3 Cloud W-AIR und dem WiFi-Router
- Kein WiFi-Signal aufgrund von Abschirmung oder Netzwerkproblemen
- Keine oder falsche Installation der Antenne des Steuergeräts

SICHERHEITSNORMEN

HINWEIS

- Verwenden Sie keine anderen oder höheren Spannungen als angegeben zwischen den Klemmen oder jeglichen Klemmen und der Erdung (Spannungen über 50 Vdc)
- Verwenden Sie das Steuergerät nicht bei Beschädigung oder wenn auf diesem offensichtliche Anzeichen einer möglichen Beschädigung erkennbar sind.
- Entfernen Sie die interne Batterie nicht.
- Verwenden Sie das Steuergerät nicht bei von der normalen abweichenden Funktionsweise.
- Berühren Sie die Kontakte des Steuergerätes während der Verwendung nicht.
- Verwenden Sie für einen korrekten Betrieb die mitgelieferten Kabel.

ACHTUNG

- Vergewissern Sie sich, dass die interne Batterie geladen ist, falls Sie das Steuergerät MyAlarm3 Cloud ohne Versorgung verwenden wollen.
- Das Steuergerät MyAlarm3 Cloud W-Air wie im Handbuch beschrieben verwenden, das von der Web Site www.seneca.it/myalarm3-cloud-w-air herunter geladen werden kann.
- Nehmen Sie vor der Benutzung auf die im Handbuch angegebenen elektrischen Anschlüsse Bezug.

TECHNISCHE SPEZIFIKATIONEN

ZERTIFIKATE	  
Stromversorgung <i>Spannung Aufnahme interne Batterie</i>	6 - 15 Vdc; 500 mA max. max. 3,5 W Lithiumionen 3,7 V - 1100 mAh, nachladbar, nicht auswechselbar
Spannungsausgang	+12 Vdc 50 mA (max. Strom)
Temperatursonde	Thermistor NTC (*)
Umgebungsbedingungen	<u>Für einen korrekten Betrieb empfiehlt Seneca die Benutzung bei 0 bis 45 °C</u>
<i>Temperatur</i>	Bei vorhandener Stromversorgung: -20 ÷ 55 °C Bei Benutzung mit Batterie (mit Entladung): -20 ÷ 5 °C. Das Nachladen ist im folgenden Bereich möglich: 0 ÷ 45 °C
<i>Feuchtigkeit</i>	30 % – 90 % nicht kondensierend
<i>Lagerungstemperatur</i>	Von -20 °C bis 20 °C < 1 Jahr; von -20 °C bis 45 °C < 3 Monate; von -20 °C bis 60 °C < 1 Monat
<i>Schutzgrad</i>	IP40
Anschlüsse	Klemmen Abstand 3,5 mm, Steckverbindung für Micro-USB und Steckverbindung SMA für WiFi-Antenne.
Micro SD Slot Typ / Speicher	Push-Push für Micro-SD-Card und SD-HC-Card / max. 32GB
Digitale Eingänge <i>Typ</i> <i>Max. Frequenz</i> <i>Schwelle OFF</i> <i>Schwelle ON</i>	4 Eingänge Reed, Kontakt, PNP, Pulscap 30 Hz 0 ÷ 3 Vdc, I > 1 mA 6 ÷ 24 Vdc, I > 3 mA
Analogeingänge	2 Eingänge, Spannung 0 ÷ 30 Vdc / Strom 0 ÷ 20 mA, 0,1 % des Skalenbereiches
Display	LCD 128 x 32 Dots mit sichtbarem Bereich von 39 mm x 8,6 mm
USB	1 Micro-USB-Port für Konfigurierung
WiFi	2,4GHz (802.11B/G/M; 802,111, bis zu 150Mbps)
Digitale Ausgänge	2 Relaisausgänge 3 A max. - 250 V SPST (mit gemeinsamer Klemme)

* Zum Anzeigen aller Zubehörgeräte des Produkts die entsprechende Seite auf der Web-Site www.seneca.it besuchen.

INSTALLATION DES STEUERGERÄTES UND ERSTE AKTIVIERUNG

⚠ ACHTUNG: Zur Verwendung dieses Geräts muss die entsprechende APP „MyAlarm3 Cloud“ benutzt werden, die mit dem QR Code auf dem Deckblatt vom App Store und vom Apple Store herunter geladen werden kann.

Vorgehensweise für das erste Einschalten:

1. Die APP iOS / Android herunterladen (siehe QR Code auf dem Deckblatt oder MyAlarm3 Cloud in den Stores suchen);
2. das Installationshandbuch mit der APP oder dem QR Code auf dem Deckblatt herunterladen, um eine vollständige Anleitung zu haben;
3. die mitgelieferte WiFi-Antenne am Steuergerät installieren (oder externe Antenne: siehe den Abschnitt Zubehör auf der Webseite des Produkts) und sicherstellen, dass die SD Card korrekt eingesetzt ist;
4. das mitgelieferte Netzteil an das Gerät anschließen und das Steuergerät speisen. Falls sich MyAlarm3 Cloud W-AIR nicht einschaltet, die Taste PWR einige Sekunden gedrückt halten;

5. beim ersten Einschalten befindet sich das Gerät in der Modalität „Access Point“. Die gelbe LED „NET“ leuchtet auf und blinkt kontinuierlich langsam und auf dem Bildschirm erscheint die Anzeige „WiFi Access Point“;
6. mit dem Mobiltelefon mit dem WiFi-Netzwerk „MYA_XXXXXXXXXXXX“ verbinden, wo die X die MAC ADDRESS des Geräts darstellen. Nach der Verbindung mit dem Steuergeräts im Web-Browser die Adresse **http://192.168.4.1** öffnen, um auf den WEB SERVER von MyALARM3 Cloud W-AIR zuzugreifen und SSID und Password des WiFi-Netzwerks eingeben, zu dem eine Verbindung hergestellt werden soll;
7. nach Abschluss des Zuordnungsverfahrens die Aktivierung des Seneca-Cloud-Kontos mit dem folgenden Verfahren vornehmen.

Vereinfachtes Aktivierungsverfahren (zum vollständigen Verfahren siehe das Benutzerhandbuch):

1. Die APP MyAlarm3 Cloud öffnen, die Registrierung des Seneca-Cloud-Kontos vornehmen (falls nicht bereits eines vorhanden ist) und die E-Mail zur Aktivierung des Kontos abwarten;
2. Nach Empfang der E-Mail zur Aktivierung des Kontos die Taste „KONTO AKTIVIEREN“ auswählen;
3. Nach der Aktivierung des Kontos erneut die App öffnen und die erste Anmeldung durch Eingabe von Passwort und Benutzernamen vornehmen;
4. Den „Aktivierungscode“ aus 5+10 Zeichen eingeben, der auf der Rückseite des Steuergerätes vorhanden ist, und die Taste „AKTIVIEREN“ auswählen. Falls dies nicht der erste Dienst ist, der dem Konto zugeordnet wird, in der App auf „Anlage wechseln“ klicken und anschließend die Taste „HINZUFÜGEN“ auswählen;
5. Von diesem Zeitpunkt an ist der Dienst aktiv und das proprietäre Konto des Steuergeräts kann auf das System MyAlarm3 Cloud W-AIR über die Mobil-App MyAlarm3 Cloud zugreifen; außerdem ist es möglich, andere Benutzer einzuladen, ihre soeben aktivierte MyAlarm3 Cloud W-AIR zu benutzen.

Tasten für den Zugang zum Menü:

MyAlarm3 Cloud W-AIR weist oben links die Taste PWR für das Ein- und Ausschalten auf (Bild 2).











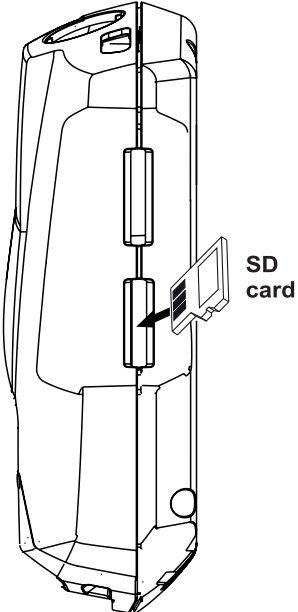
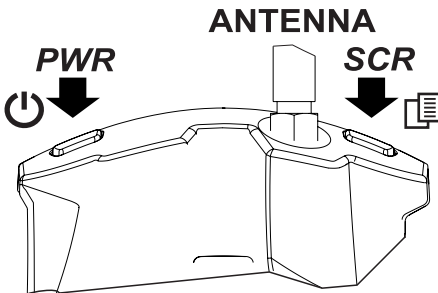









































Zum Ausschalten die Taste PWR einige Sekunden gedrückt halten und anschließend zum bestätigen des Ausschaltens erneut drücken.

Das Gerät weist eine Taste SCR oben rechts auf. Das Drücken dieser Taste gestattet das Wechseln der auf dem Display angezeigten Bildschirmanzeige.

Anm.: Zur Gewährleistung des korrekten Betriebs des Steuergerätes MyAlarm3 Cloud W-AIR **DARF DER INHALT DER SD-CARD NICHT ENTFERNT WERDEN.**

WICHTIG: SENECA s.r.l. ist nicht verantwortlich für die Zeiten, die Art und Weise oder das Scheitern der Zustellung von Benachrichtigungen (Alarmer, Daten, etc...) durch das System über Push-Benachrichtigung, da diese Kommunikation von der Internet-Konnektivität und/oder Telefon-Dienstleistungen abhängt, auf die SENECA s.r.l. Keinen Einfluss hat.

Weitere Informationen finden Sie im Liefervertrag der Cloud-Dienstleistung.

<p>Bild 1</p> 	<p>Bild 2</p> 	<p>ELEKTRISCHE ANSCHLÜSSE</p> <table style="width: 100%; border-collapse: collapse;"> <tr> <td style="width: 60%;">AUX 1</td> <td style="width: 15%;"></td> <td style="width: 5%; text-align: right;">1</td> </tr> <tr> <td>Gemein der beiden Relais</td> <td></td> <td>2</td> </tr> <tr> <td>AUX 2</td> <td></td> <td>3</td> </tr> <tr> <td>DIN 1</td> <td></td> <td>4</td> </tr> <tr> <td>DIN 2</td> <td></td> <td>5</td> </tr> <tr> <td>DIN 3</td> <td></td> <td>6</td> </tr> <tr> <td>DIN 4</td> <td></td> <td>7</td> </tr> <tr> <td>AUX+12 Vdc</td> <td></td> <td>8</td> </tr> <tr> <td>GND</td> <td></td> <td>9</td> </tr> <tr> <td>AIN 1</td> <td></td> <td>10</td> </tr> <tr> <td>AIN 2</td> <td></td> <td>11</td> </tr> <tr> <td>GND</td> <td></td> <td>12</td> </tr> <tr> <td>Eingang für Sensor NTC</td> <td></td> <td>13</td> </tr> <tr> <td> + Stromversorgung</td> <td></td> <td>+</td> </tr> <tr> <td> - Stromversorgung</td> <td></td> <td>-</td> </tr> </table>	AUX 1		1	Gemein der beiden Relais		2	AUX 2		3	DIN 1		4	DIN 2		5	DIN 3		6	DIN 4		7	AUX+12 Vdc		8	GND		9	AIN 1		10	AIN 2		11	GND		12	Eingang für Sensor NTC		13	 + Stromversorgung		+	 - Stromversorgung		-
AUX 1		1																																													
Gemein der beiden Relais		2																																													
AUX 2		3																																													
DIN 1		4																																													
DIN 2		5																																													
DIN 3		6																																													
DIN 4		7																																													
AUX+12 Vdc		8																																													
GND		9																																													
AIN 1		10																																													
AIN 2		11																																													
GND		12																																													
Eingang für Sensor NTC		13																																													
 + Stromversorgung		+																																													
 - Stromversorgung		-																																													